



Portas de
até 30 Kg
Puertas
hasta 30 Kg



Portas de
15 a 25 mm
Puertas de
15 - 25 mm

COMPONENTES DO KIT PARA 1 PORTA
COMPONENTES DEL KIT PARA 1 PUERTA

02 Carros deslizadores - 02 Freios - 02 Guias - 2
Chapas

02 Carros corredizos - 02 Frenos - 02 Guias - 2 Placas

Parafusos indicados/Tornillos indicados:

Carros Inferiores/Carros Inferiores: 3,5 x 16 CC

Guias e Freios/Guias y Frenos: 3,5 x 22 CC

Cálculo de altura da porta

Cálculo de altura de la puerta

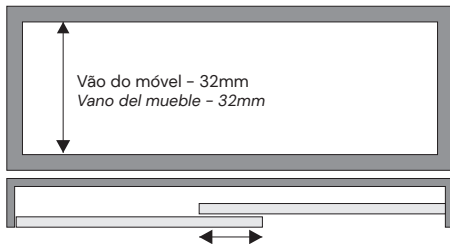

O transpasse indicado entre portas é de 20 a 30mm
El traspaso indicado entre puertas es de 20 hasta 30mm

Tabela de
espaçamentos
entre portas
Tabela de espacios
entre puertas

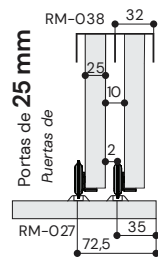
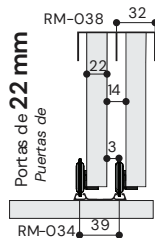
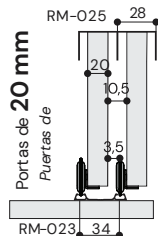
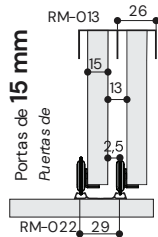
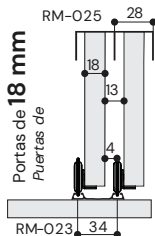

- 1 Faça as furações e instale os carros. (medidas em mm)
Hacer las perforaciones y fijar los carros. (medidas en mm)

MDF/Alumínio

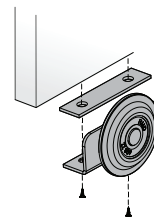
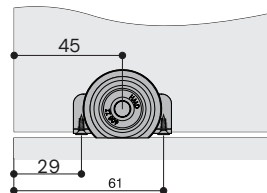

Utilize a chapa inferior para regular a altura da porta.
Utilice la placa inferior para regular la altura de la puerta.

- 2 Instale os guias.
Fijar los guías.

Guias/Guías
4002/4011/4012/4013

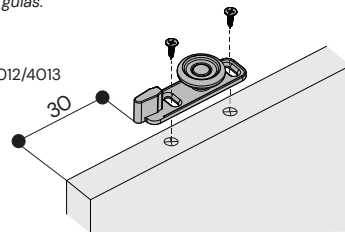

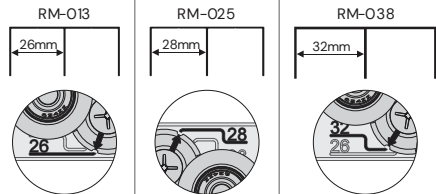

Fixe a parte móvel/Fije la parte móvil

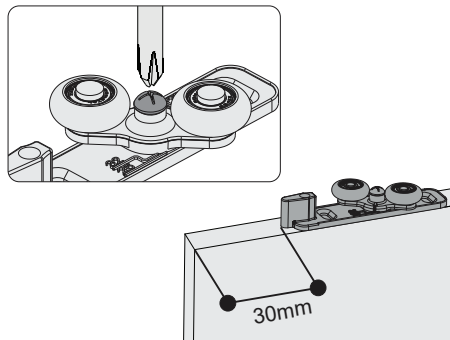

Se utilizado com o amortecedor Comfort 240, consulte o manual do amortecedor.
Si utilizado con amortiguador Comfort 240, consulte el manual del amortiguador.

O guia deve ficar centralizado na porta.
El guía debe quedarse centralizado en la puerta.

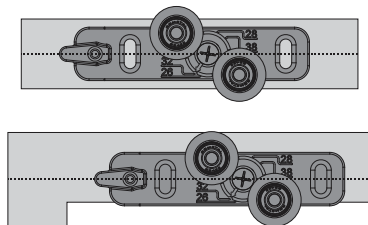

3 Instale os trilhos.
Instale los rieles.

Fazer a furação no centro do trilho
Hacer la perforación en el centro del riel

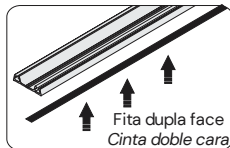
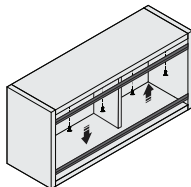
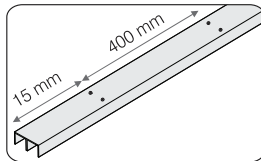

4 Fixar o freio junto ao trilho superior.
Fijar el freno junto con el riel superior.

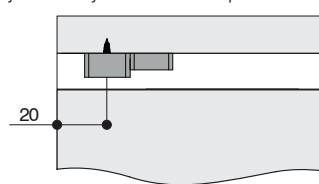

Regule a distância do freio conforme o fechamento desejado.
Ajuste la distancia del freno de acuerdo con el cierre deseado.

5 Encaixar as portas.
Encaje las puertas.

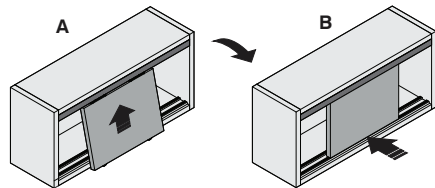

ROMETAL

Unidade Sistemas
Rodovia BR 470, Km 174,5, nº 4075
Bairro Universal | Veranópolis
RS | Brasil | CEP 95330-000

www.rometal.com.br

Unidade Alumínio
Estrada Velha da Vacaria, nº 1339
Bairro Sapopema | Veranópolis
RS | Brasil | CEP 95330-000