

Funcionamento e uso

Regule a vazão e a temperatura da água na alavanca, conforme as figuras abaixo. Para desviar a saída de água, puxe e gire 1/4 de volta.

Ao abrir a alavanca a água sairá para banheira, e para alternar para o chuveiro puxe e vire o botão no sentido horário, conforme desenho abaixo. Mantendo o botão travado a água sairá somente pelo chuveiro.

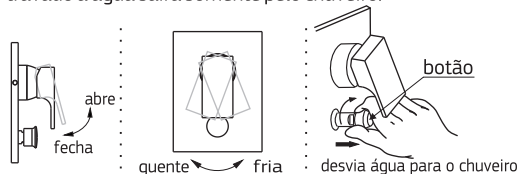

Limpeza do acabamento



Limpe periodicamente o acabamento pelo menos uma vez por semana, apenas com pano macio, água e sabão neutro. **NÃO USE** palha de aço, sapólio ou produtos químicos.

Composição Básica

Ligas de Cobre (Bronze e Latão), Plásticos de Engenharia, Elastômeros e componentes



SERVIÇO AUTORIZADO
deca | i hydro

ATENDIMENTO AO CONSUMIDOR

Ligue grátis 0800 011 7073 ou envie email para deca@deca.com.br visite nosso site: www.deca.com.br



A Deca se reserva o direito de alterar os produtos deste manual, sem prévio aviso

Certificado de Garantia

Os metais e louças sanitários DECA, produzidos dentro dos mais avançados padrões de tecnologia e qualidade, incorporando a experiência e a tradição de mais de meio século, são garantidos durante 10 anos, a partir da data de aquisição, comprovada mediante apresentação da nota fiscal de compra.

Adicionalmente a garantia de 10 anos, a DECA oferece a cobertura dos custos de mão de obra dos serviços executados pela rede de Serviço Autorizado DECA, durante o primeiro ano de vigência desta garantia.

Esta garantia aplica-se exclusivamente a produtos adquiridos a partir de 1995, sendo que a responsabilidade do fabricante restringe-se unicamente ao produto.

A presente garantia não será aplicada nas seguintes situações:

- Danos sofridos pelo produto em consequência de quedas acidentais, maus tratos, manuseio inadequado, instalação incorreta e erros de especificação;
- Danos causados aos acabamentos por limpeza inadequada (produtos químicos, solventes, abrasivos do tipo saponáceo, palha de aço, esponja dupla face);
- Peças que apresentem desgaste natural pelo uso regular, tais como: vedantes, gaxetas, anéis de vedação, guarnições, cunhas, mecanismos de vedação;
- Produtos que foram reparados por pessoas não autorizadas pelo Serviço Autorizado DECA;

-Aplicação de peças não originais ou inadequadas, ou ainda adaptação de peças adicionais sem autorização prévia do fabricante;

-Produtos instalados em locais onde a água é considerada não potável ou contenha impurezas e substâncias estranhas à mesma, que ocasiono o mau funcionamento do produto;

-Objetos estranhos no interior do produto que prejudiquem ou impossibilitem o seu funcionamento.

-Produtos instalados para USO PÚBLICO, que terão os períodos de garantia reduzidos em 50%.

Ocorrendo eventual necessidade de manutenção em seu produto, utilize a rede de Postos de Serviço Autorizado DECA, ou contate nossos outros serviços para quaisquer esclarecimentos.

Este Certificado é válido em todo o Território Nacional.

DURATEX S.A.

Escritório Comercial: R. Comendador Souza, 57
CEP 05037-090 - São Paulo-SP - Fone: 55 (11) 3874-1600

MS: R. Comendador Souza, 135 - CEP: 05037-090
São Paulo-SP - CNPJ: 97.837.181/0018-95
I.E.: 148.716.568.114

MP: Av. Antônio Frederico Ozanan, 12.000
CEP: 13213-030 - Jundiaí-SP

CNPJ: 97.837.181/0021-90 - I.E.: 407.489.347.118

MJ: Rua Rodolfo Arselmo, 385 - Jardim Emilia
CEP: 12321-510 - Jacareí-SP

CNPJ: 97.837.181/0041-34 - I.E.: 392.135.285.115
Indústria Brasileira

deca

FOLHETO DE INSTRUÇÕES

DESVIADOR MONOCOMANDO
PARA CHUVEIRO/BANHEIRA
ACABAMENTO MONOCOMANDO
PARA CHUVEIRO/BANHEIRA

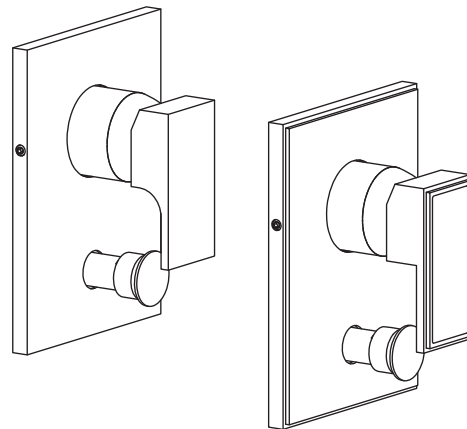

275.052E/0916

Instalação

1

Antes de instalar feche o registro do banheiro. Instale o corpo do desviador, sem retirar a capa protetora.

ATENÇÃO: Observe a faixa de embutimento na etiqueta da capa protetora.

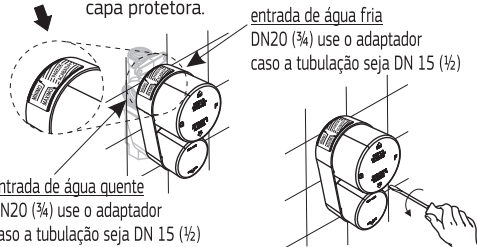

Depois da parede acabada, retire a capa do desviador, soltando os dois parafusos com uma chave de fenda.

Instalação do acabamento

2

Fixe o suporte (1) com os dois parafusos, utilizando uma chave de fenda.

Não aperte demasiadamente os parafusos.

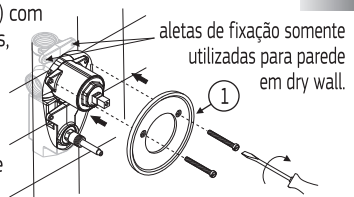

Coloque a canopla (2) e fixe-a utilizando a chave sextavada (4) (que acompanha o produto) para dar o aperto no parafuso (3), conforme desenho.

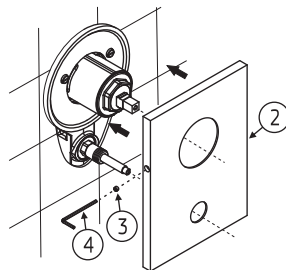

4

Rosqueie a *sobrecanopla (5) manualmente no corpo do desviador fixando-a. E rosqueie manualmente a capa do desviador (6) na haste.

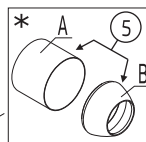

*Obs.: Em algumas versões a sobrecanopla (5) é composta por duas partes, coloque primeiro a "A" no corpo do monocomando depois rosqueie a "B".

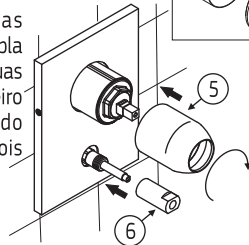

3 5

Encaixe o componente (8) e fixe com o parafuso (9) utilizando uma chave fenda, e em seguida rosqueie o botão (10).

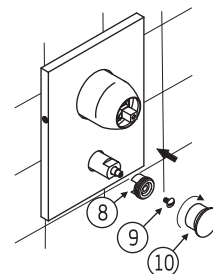

6

Fixe a alavanca (11) rosqueando o parafuso (12), utilizando a chave sextavada (4) (que acompanha o produto).

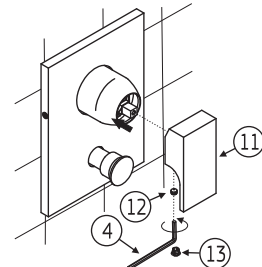

Coloque o botão (13) para dar o acabamento final.